

VOSS

Electrolux

Monterings- og brugsanvisning

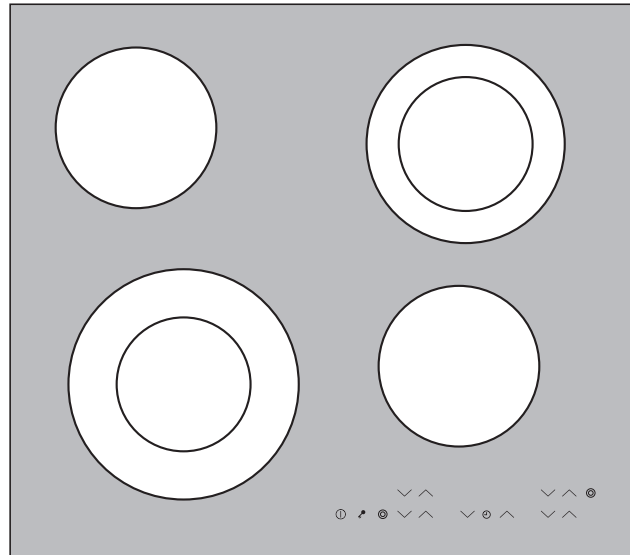

Glaskeramisk-kogezone
DEK2430-RF / DEK2430-AL

Kære kunde,

Læs denne brugsvejledning grundigt igennem og gem den, så De kan slå efter i den.
Giv brugsvejledningen videre, hvis De sælger komfuret eller forærer det væk.

Følgende symboler bruges i teksten:



Anvisninger vedr. sikkerhed

Advarsel! Anvisninger, der drejer sig om Deres egen sikkerhed.

Bemærk! Anvisninger, der drejer sig om at undgå skader på apparatet.



Anvisninger og praktiske tips



Miljøinformationer

Indhold

Brugsanvisning	4
Sikkerhed	4
Beskrivelse af apparatet	5
Udstyr til kogeplade	5
Oversigt over betjeningspanelet	5
Finger touch-taster (sensorfelter)	6
Indikatorer	6
Restvarmeindikator	6
Betjening af apparatet	7
Tænde og slukke for apparatet	7
Indstille kogetrin	7
Tænde og slukke for de yderste varmekredse	7
Låse betjeningspanel/ophæve låsning	8
Brug af opkogningsautomatik	8
Brug af børnesikring	9
Brug af uret	10
Sikkerhedsfrakobling	12
Koge- og stegetips	13
Kogegrej	13
Spar på energien	13
Praktiske eksempler på madlavning	14
Rengøring og vedligeholdelse	15
Hvad skal man gøre, hvis	16
Bortskaffelse	17
Monteringsvejledning	18
Montering	19
Typeskilt	20
Garantibetingelser	21
Kundeserviceadresser	22
Service	23

Brugsanvisning

Sikkerhed

 Disse anvisninger bør overholdes, da eventuelle skader i garantiperioden ellers ikke dækkes.

 Dette apparat overholder følgende EU-direktiver:

- 73/23/EØF af 19.02.1973 Lavspændingsdirektivet
- 89/336/EØF af 03.05.1989 Direktiv om elektromagnetisk kompatibilitet, som ændret ved direktiv 92/31/EØF
- 73/23/EØF af 19.02.1973 Direktiv om CE-mærkning

Anvendelsesformål

- Apparatet må kun bruges til normal husholdningsmæssig tilberedning af mad (kogning og stegning).
- Apparatet må ikke bruges som arbejds- eller fræsætningsplads.
- Det er ikke tilladt at ombygge eller ændre apparatet.
- Brændbare væsker, letantændeligt materiale eller ting, der kan smelte (f.eks. folie, kunststof, aluminium) må ikke anbringes eller opbevares på eller tæt ved apparatet.

Børns sikkerhed

- Hold altid småbørn væk fra apparatet.
- Større børn må kun arbejde ved apparatet under en voksens vejledning og opsyn.
- Vi anbefaler, at man slår børnesikringen til, så mindre børn og husdyr ikke af vanvare kan tænde for apparatet.

Generelt om sikkerhed

- Montering og tilslutning af apparatet må kun foretages af en faguddannet og autoriseret montør.
- Indbygningsapparater må kun indbygges og anvendes i passende standardindbygningsskabe og bordplader.
- Ved driftsforstyrrelser eller skader i glaskeramikken (brud, ujævnheder eller revner) skal der slukkes for apparatet, og forbindelsen til nettet skal afbrydes for at forebygge risikoen for elektrisk stød.
- Reparationer må kun udføres af en faguddannet og autoriseret installatør.

Sikkerhed under brug

- Overophedet fedt og olie selvantændes meget let. Madlavning med fedt eller olie (f.eks. pommes frites) må ikke foregå uden opsyn.
- Der er risiko for forbrændinger, hvis der ikke udvises forsigtighed under arbejde ved komfuret.
- Fjern mærkater og beskyttelsesfolie fra glaskeramikken.
- Kabler fra el-komfurer må ikke kunne komme i nærheden af varme overflader, f.eks. på komfur eller kogegej.
- Sluk altid for kogezoneerne, når de ikke er i brug.

Sikkerhed ved rengøring

- Inden rengøring skal der slukkes for apparatet, og det skal være kølet af.
- Af sikkerhedsgrunde er det ikke tilladt at rengøre apparatet med damp- eller højtryksrensere.

Undgå at beskadige apparatet

- Glaskeramikken kan tage skade, hvis der falder noget ned på den.
- Knubs fra kogegej kan beskadige kanten af glaskeramikken.
- Hvis et kogekear med defekt bund køres hen over glaskeramikken, kan den blive ridset; det gælder også kogekear af støbejern eller støbt aluminium.
- Ting der kan smelte og koge over kan brænde sig fast i glaskeramikken og bør fjernes omgående.
- Tænd aldrig for en kogezone, hvis den er tom, eller der står en tom gryde eller pande på den.

Beskrivelse af apparatet

Udstyr til kogeplade

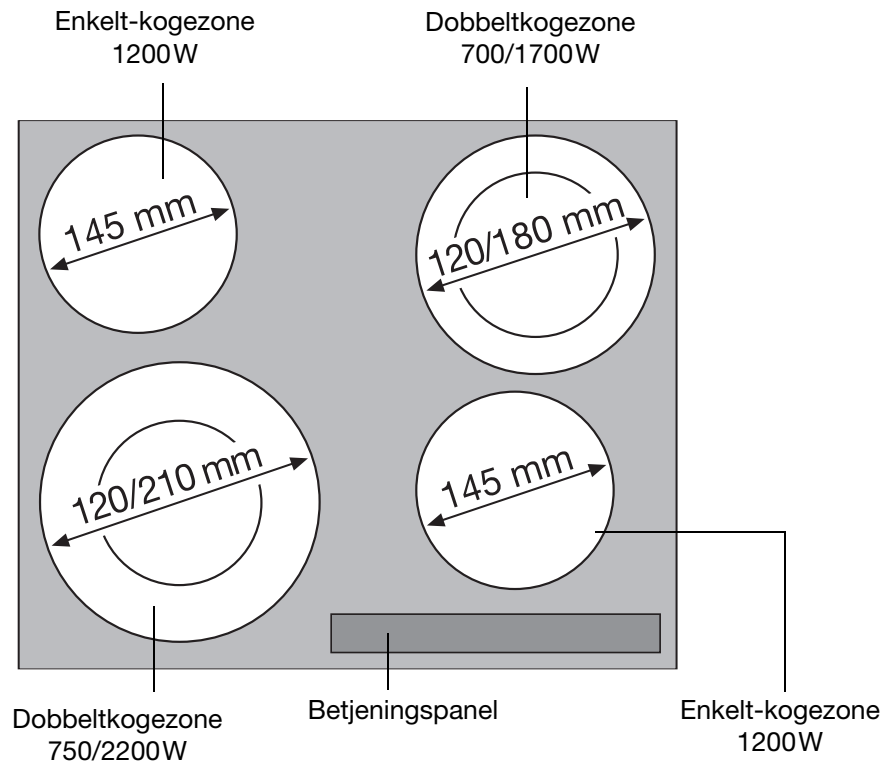

Oversigt over betjeningspanelet

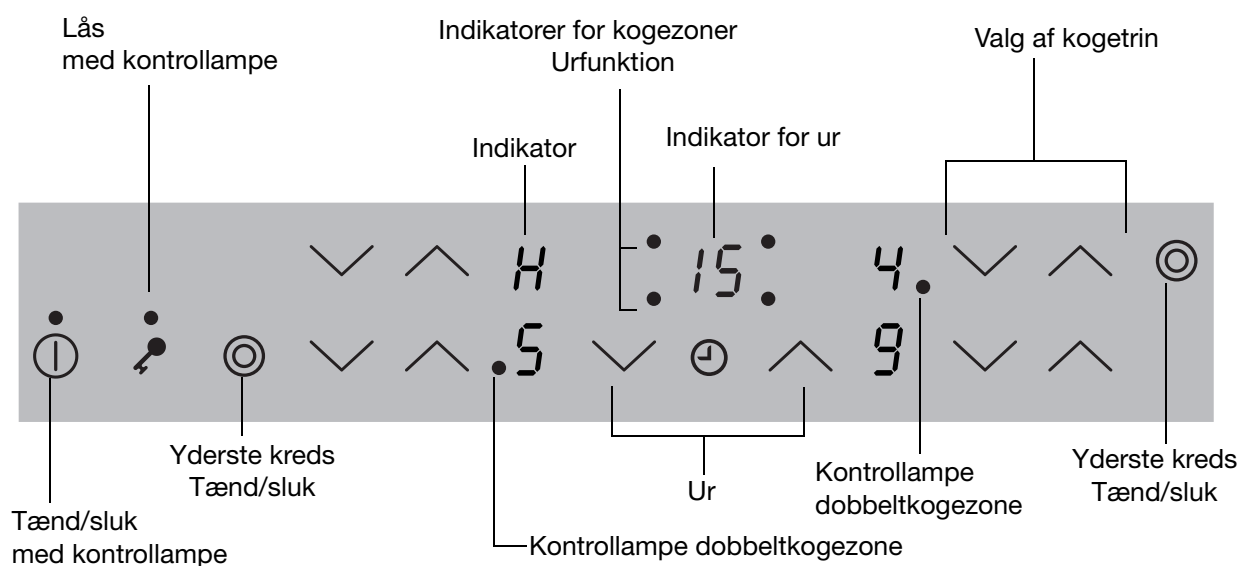

Finger touch-taster (sensorfelter)

Apparatet betjenes med finger touch-taster (sensorfelter). Funktionerne styres ved at berøre finger touch-tasterne, og de bekræftes med indikatorer og signaler (toner).

Finger touch-tasterne skal berøres oppefra, uden at dække nabotaster.

Finger touch-taste (sensorfelt)		Funktion
①	Tænd/sluk	Tænde og slukke for apparatet
⏴	Øge indstillinger	Øge kogetrin/-tid
⏵	Mindske indstillinger	Mindske kogetrin/-tid
🕒	Ur	Ur, valg af funktion
🔑	Lås	Låse betjeningspanel/ophæve låsning
☉	Tænde og slukke for dobbeltkogezone	Tænde og slukke for yderste varmekreds

Indikatorer

Indikator	Beskrivelse
⏻	Kogezonen er slukket
⏴	Trin til varmholdning
⏴ - ⏵	Kogetrin
⏻	Opkogsautomatik
⚠	Fejl
H	Restvarme
L	Børnesikring
-	Sikkerhedsfrakobling

Restvarmeindikator







Advarsel! Forbrændingsrisiko ved restvarme. Når der er slukket for kogezonerne, varer det nogen tid, inden de er kølet af. Hold øje med restvarmeindikatoren **H**.



Man kan udnytte restvarmen til at smelte madvarer og holde maden varm.









Betjening af apparatet





Tænde og slukke for apparatet

	Betjeningspanel	Indikator	Kontrollampe
Tænde	Berør  i 2 sekunder	 / 	lyser
Slukke	Berør  i 1 sekund	 / ingen	slukkes

 Når der er tændt for apparatet, skal der inden ca. 10 sekunder vælges kogetrin eller funktion; ellers slukkes der automatisk for apparatet.

Indstille kogetrin

	Betjeningspanel	Indikator
Øge	Berør  .	 til 
Mindske	Berør  .	 til 
Slukke	Berør  og  samtidig	

 Hold-varmt-trinnet  ligger mellem  og . Det bruges til at holde maden varm.

Tænde og slukke for de yderste varmekredse



Ved at tænde eller slukke for de yderste varmekredse kan man afpasse varmearealet efter størrelsen af kogeкарrets bund.

 De yderste varmekredse kan kun kobles til, når der i forvejen er tændt for den/de inderste varmekreds(e).

Dobbeltkogezone	Finger-touch taste (sensorfelt)	Kontrollampe
Slå yderste varmekreds til	Berør  i 1-2 sekunder	lyser
Slå yderste varmekreds fra	Berør  i 1-2 sekunder	slukkes



Låse betjeningspanel/ophæve låsning

















Når som helst under madlavningen kan man låse betjeningspanelet (undtagen tasten "Tænd/sluk"). Der ved undgår man at ændre indstillingerne, hvis man f.eks. tørrer betjeningspanelet af med en karklud.





	Betjeningspanel	Indikator
Tænde	Berør  .	 (i 5 sekunder)
Slukke	Berør  .	tidligere indstillet kogetrin



 Når der slukkes for komfuret, kobles låsetasten automatisk fra.

Brug af opkogningsautomatik

Alle kogezone har opkogningsautomatik. Når der indstilles et kogetrin med  og startes på , slår kogezone i et vist stykke tid over på fuld effekt og skifter så automatisk til det indstillede kogetrin.

	Betjeningspanel	Mulige kogetrin	Indikator
Tænde (kun fra )	Berør  .	 til 	 (efter 5 sekunder)
Slukke	Berør  .	 til  / 	 til 
Må ikke bruges	Berør  .	 til 	 til 

 Hvis man under det automatiske opkog  vælger et højere kogetrin, f.eks. fra  til , afpasses opkogningstiden efter det nye kogetrin.

 Hvis der er restvarme på kogezone (indikatoren ) , udføres det automatiske opkog ikke.





Varigheden af det automatiske opkog afhænger af det indstillede kogetrin.

Kogetrin	Varigheden af det automatiske opkog [min:sek]
0	0:30
1	1:00
2	1:40
3	4:50
4	6:30
5	10:10
6	2:00
7	3:30
8	4:30
9	---

Brug af børnesikring



Børnesikringen bruges til at hindre, at der tændes for apparatet.

Tilkobling af børnesikring

Trin	Betjeningspanel	Indikator/signal
1.	① Tænd for apparatet (uden at indstille kogetrin)	
2.	Berør  , til der kommer et signal	Signal (tone)
3.	Berør  .	

Komfuret slukkes. Børnesikring er slået til.





Frakobling af børnesikring

Trin	Betjeningspanel	Indikator/signal
1.	① Tænde for komfuret	
2.	Berør  , til der kommer et signal	Signal (tone)
3.	Berør  .	

Komfuret slukkes. Og børnesikringen er slået fra.

Ignorere børnesikring

Denne funktion bruges til at koble børnesikringen fra, så apparatet kan bruges en enkelt gang; bagefter er børnesikringen stadig slået til.

Trin	Betjeningspanel	Indikator/signal
1.	① Tænde for komfuret	
2.	Berør samtidig  og 	 / signal (tone)

Apparatet kan bruges normalt indtil der atter slukkes for det.

 Når børnesikringen er slået fra skal der indstilles et kogetrin eller en funktion inden ca. 10 sekunder, ellers afbryder apparatet automatisk.





Brug af uret

Funktion	Betingelse	Resultat, når tiden er gået
Automatisk slukkefunktion	når der er indstillet kogetrin	signal (tone) 00 blinker kogezone slukkes automatisk
Minutur	ved kogezone, der ikke er i brug	signal (tone) 00 blinker

i Hvis man samtidig indstiller minuturet og et kogetrin for denne kogezone, slukkes kogezone, når den indstillede tid er gået.

i Når der slukkes for en kogezone, slukkes der samtidig for den valgte urfunktion.

Vælge kogezone

Trin	Betjeningspanel	Indikator
1.	Berør ☺ 1 gang	Kontrollampen for den første kogezone blinker 
2.	Berør ☺ 1 gang	Kontrollampen for den anden kogezone blinker 
3.	Berør ☺ 1 gang	Kontrollampen for den tredje kogezone blinker 
4.	Berør ☺ 1 gang	Kontrollampen for den fjerde kogezone blinker 

i Hvis kontrollampen blinker langsommere, kan et kogetrin indstilles eller ændres.

i Hvis der er indstillet flere urfunktioner, vises efter nogle sekunder den urfunktion, hvor resttiden er kortest, og den tilhørende kontrollampe blinker.

Indstille tid

Trin	Betjeningspanel	Indikator
1.	⌚ Vælg kogezone	Kontrollampen for den valgte kogezone blinker
2.	Berør <input type="checkbox"/> eller <input type="checkbox"/>	00 til 99 minutter

Efter nogle sekunder blinker kontrollampen langsommere.

Tiden er indstillet.

Uret tæller ned.

Slå TIMER-funktionen fra

Trin	Betjeningspanel	Indikator
1.	⌚ Vælg kogezone	Kontrollampen for den valgte kogezone blinker hurtigere. Den resterende tid vises
2.	Berør <input type="checkbox"/>	Resttiden tæller ned til 00.

Kontrollampen slukker.

TIMER-funktionen for den valgte kogezone er slået fra.

Ændre tid

Trin	Betjeningspanel	Indikator
1.	⌚ Vælg kogezone	Kontrollampen for den valgte kogezone blinker hurtigere Den resterende kogetid vises
2.	Berør <input type="checkbox"/> eller <input type="checkbox"/>	01 til 99 minutter

Efter nogle sekunder blinker kontrollampen langsommere.

Tiden er indstillet.

Uret tæller ned.

Vise resterende kogetid for en kogezone

Trin	Betjeningspanel, felt	Indikator
1.	Vælg ⌚ kogzone	Kontrollampen for den valgte kogezone blinker hurtigere Den resterende kogetid for en kogezone vises

Efter nogle sekunder blinker kontrollampen langsommere.

Slå signal (tone) fra

Trin	Betjeningspanel, felt	Signal (tone)
1.	Berør ⌚ .	Bekræft-tone

Signalet ophører

Sikkerhedsfrakobling

Kogesektion

- Der skal vælges kogetrin for en kogezone højst 10 sekunder efter, at der er tændt for kogesektionen. Ellers slukkes der automatisk for kogesektionen.
- Hvis et eller flere sensorfelter dækkes i mere end 10 sekunder af ting (gryde, grydelap o.l.), lyder et signal og kogefeltet slukker automatisk.
- Når der slukkes for alle kogezone, slukkes der automatisk for kogesektionen efter ca. 10 sekunder.

Betjeningspanel

- Der lyder et signal, hvis et eller flere sensorfelter dækkes til i over 10 sekunder, når der er slukket for kogesektionen. Tonen slås automatisk fra, når sensorfelterne ikke længere er dækket til.

Kogezoner

- Hvis der efter nogen tid ikke bliver slukket for en kogezone eller ændret kogetrin, slukkes der automatisk for denne kogezone.

Kogetrin	Frakobling efter
1 - 2	6 timer
3 - 4	5 timer
5	4 timer
6 - 9	1,5 time

Koge- og stegetips

i Oplysning om akrylamid

Ifølge de nyeste videnskabelige undersøgelser kan kraftig bruning/ristning af – specielt stivelsesholdige – madvarer medføre en sundhedsrisiko på grund af stoffet akrylamid. Derfor anbefaler vi at tilberede maden ved lavest mulige temperatur og undgå kraftig bruning.

Kogegrej

- Godt kogegrej kan man kende på bunden. Bunden skal være så tyk og plan som muligt.
- Kogegrej af emaljeret stål eller med alu- eller kobberbund kan give misfarvninger på glaskeramikken, der kan være svære eller umulige at få af.

Spar på energien



Sæt altid kogekarret på kogezone, inden der tændes for den.



Læg så vidt muligt altid låg på gryder.



Sluk for kogezone, inden tilberedningen er slut, så restvarmen udnyttes.



Grydens bund og kogezone bør være lige store.

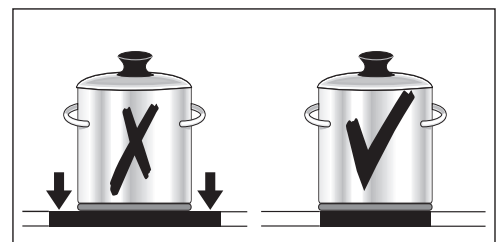
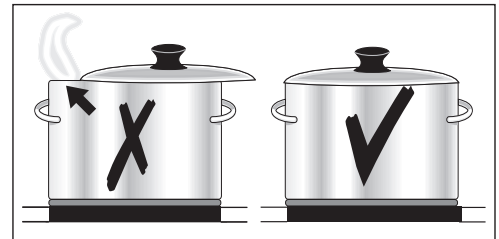

Praktiske eksempler på madlavning

Angivelserne i de følgende tabeller er omtrentlige.

Varmetrin	Tilberedning	egnet til	Tilb.tid	Råd / Tips
0		Eftervarme, Indstilling: 'Slukket'		
1	Varmetrin	Holde færdige retter varme	efter behov	Med låg
1-2	Smeltning	Hollandaisesovs, smelte smør, chokolade, husblas	5-25 min.	Rør jævnlige i maden
	Stivne	Soufflé, æggekage	10-40 min.	Tilberedes med låg
2-3	Madvarer, der opsuger væde	Mørkogning af ris- og mælkeretter Opvarmning af færdigretter	25-50 min.	Tilsæt mindst dobbelt så meget væske som ris; mælkeretter omrøres jævnlig under tilberedningen
3-4	Dampning Grydestegning	Dampning af grøntsager, fisk Grydestegning af kød	20-45 min.	Grøntsager tilsættes lidt væde (nogle spiseskefulde)
4-5	Kogning	Dampning af kartofler	20-60 min.	Brug så lidt væde som muligt, f.eks.: højst ¼ l vand til 750 g kartofler
		Tilberedning af større mængder mad, sammenkogte retter og supper	60-150 min.	Op til 3 l væske plus ingredienser
6-7	Skånsom stegning	Schnitzler, cordon bleu, koteletter, frikadeller, middagspølser, lever, opbagt sovs, æg, æggekage, æbleskiver	bages efterhånden	Vendes undervejs
7-8	Stegning ved kraftig varme	Kartoffelkroetter, mørbradbøffer, steaks	5-15 min. pr. pandefuld	Vendes undervejs
9	Opkogning Bruning Friturekogning	Opvarmning af store mængder vand, kogning af pasta, brunning af kød (gullasch, grydesteg), friturekogning af pommes frites		

Rengøring og vedligeholdelse



Forsigtig! Forbrændingsrisiko ved restvarme.



Bemærk! Skarpe og skurende rengøringsmidler skader apparatet. Rengør apparatet med vand og opvaskemiddel.



Bemærk! Rester af rengøringsmidler skader apparatet. Fjern rester med vand og opvaskemiddel.

Rengør apparatet, hver gang det har været i brug.

1. Tør apparatet af med en fugtig klud og lidt opvaskemiddel.
2. Tør efter med en ren klud.

Fjern fastsiddende snavs

1. Sæt en glasskraber skråt ned mod glaskeramikken.
2. Fjern snavs ved at lade skraberens blad glide ind under det.
3. Tør apparatet af med en fugtig klud og lidt opvaskemiddel.
4. Tør efter med en ren klud.

Snavsets art	fjernes		
	straks	efter afkøling	med
Sukker, sukkerholdig mad	ja	---	Glasskraber*
Kunststof, stanniol	ja	---	
Kalk- og vandrande	---	ja	Pudsemiddel til glaskeramik eller rustfrit stål*
Fedtstænk	---	ja	
Metalskinnende misfarvninger	---	ja	

* Glasskrabere og pudsemiddel til glaskeramik eller rustfrit stål fås i hvidevareforretninger



Fastsiddende snavs fjernes med et pudsemiddel til glaskeramik eller rustfrit stål.



Skrammer eller mørke pletter i glaskeramikken kan ikke fjernes; men de betyder ikke noget for apparatets funktion.

Hvad skal man gøre, hvis ...

Problem	Mulig årsag	Udbedring
Man kan ikke tænde for kogezone- ne, eller de virker ikke	Der er gået mere end 10 sekunder, siden der blev tændt for apparatet	Tænd atter for komfuret
	Børnesikringen er slået til 	Slå børnesikringen fra (se kapitlet "Børnesikring")
	Flere sensorfelter blev berørt samti- dig	Berør kun ét sensorfelt
	Sikkerhedsfrakobling er blevet ud- løst	Hvis der ligger noget på betjenings- panelet: Fjern det. Tænd atter for komfuret
	Låsen er slået til 	Låsen er slået til 
Der udsendes et signal, mens der er slukket for komfuret	Betjeningspanelet er helt eller del- vis dækket af en genstand	Fjern den pågældende genstand
Restvarmeindikatoren viser ikke noget	Der har kun været tændt for koge- zonen i kort tid, så den endnu ikke er varm	Hvis kogezone er varm: Ring til kundeservice.
Opkogningsautomatikken bliver ikke slået til	Der er stadig restvarme på kogezo- nen 	Lad kogezone køle af
	Det højeste kogetrin er valgt 	Det højeste kogetrin har samme ef- fekt som opkogningsautomatikken
	Kogetrinnet er indstillet med sensorfeltet 	1. Sluk for kogezone 1. Indstil kogezone på sensorfeltet 
Der lyder et signal; der tændes automatisk for maskinen og sluk- kes efter 5 sekunder; efter 5 sekun- der lyder der igen et signal	Sensorfeltet tænd/sluk er dækket til, f.eks. af en karklud	Læg ikke noget på betjeningspane- let
 lyser	Kogezonens varmesikring er blevet udløst	Sluk for kogezone Tænd atter for kogezone
 og tal bliver vist	Fejl i elektronikken	Kobl apparatet fra nettet i nogle mi- nutter (tag sikringen ud af tavlen) Hvis apparatet igen viser  : Tilkald service
 og minus bliver vist	For kraftigt lysindfald på betje- ningspanel, f.eks. skarpt sollys	Skyg et øjeblik for betjeningspane- let, f.eks. med hånden. Der lyder et signal, komfuret slukker af sig selv. Tænd (igen) for komfuret

Hvis nævnte forslag til at afhjælpe problemet ikke virker: Henvend Dem til forhandleren eller til kundeservice.



Advarsel! Reparationer må kun udføres af en faguddannet installatør. Hvis apparatet repareres af en ikke-sagkyndig, kan det medføre betydelig risiko for brugeren.



Ved fejlbetjening er besøg af Kundeservice eller forhandlerens tekniker ikke gratis, heller ikke i garantiperioden.

Bortskaffelse



Emballage

Emballagematerialerne er nedbrydelige og kan genanvendes. Kunststofdele er mærket, f.eks. >PE<, >PS< osv. Bortskaf emballagematerialer på den kommunale genbrugsstation, og brug mærkningen til at finde den rigtige affaldscontainer.



Udtjent apparat

Symbolet  på produktet eller på pakken angiver, at dette produkt ikke må behandles som husholdningsaffald. Det skal i stedet overgives til en affaldsstation for behandling af elektrisk og elektronisk udstyr. Ved at sørge for at dette produkt bliver bortskaffet på den rette måde, hjælper du med til at forebygge eventuelle negative påvirkninger af miljøet og af personers helbred, der ellers kunne forårsages af forkert bortskaffelse af dette produkt. Kontakt det lokale kommunekontor, affaldsselskab eller den forretning, hvor produktet er købt, for yderligere oplysninger om genanvendelse af dette produkt.

Monteringsvejledning

Sikkerhed

De i forbrugslandet gældende love, bestemmelser, retningslinjer og standarder skal overholdes (sikkerhedsbestemmelser, korrekt og reglementeret genanvendelse osv.).

Montering må kun udføres af en autoriseret installatør.

Mindsteafstandene til andre apparater og skabe skal overholdes.

Der skal monteres en varmekast afskærmning under apparatet.

Snitfladerne i bordpladens udskæring skal beskyttes mod fugt med et passende tætningsmateriale.

Tætningsmaterialet skal slutte tæt, uden revner mellem apparat og bordplade.

Der må ikke bruges silikonefuge mellem apparat og bordplade.

Undgå montering af apparatet umiddelbart ved siden af døre og under vinduer. Døre og vinduer, der springer op, kan ellers rive varme gryder og pander ned fra kogezone.



ADVARSEL!

Risiko for elektrisk stød.

- Der er spænding på nettilslutningsklemmen.
- Tilslutningsklemmen til lysnettet skal gøres spændingsfri.
- Overhold tilslutningsdiagrammet.
- Overhold sikkerhedsforskrifter for el-arbejde.
- Berøringsbeskyttelse skal sikres ved at udføre indbygningen fagmæssigt korrekt.
- Lad den elektriske tilslutning udføres af en autoriseret installatør.



BEMÆRK!

Skader ved elektrisk stød.

Løse og uprofessionelt udførte stikforbindelser kan medføre, at klemmen bliver overophedet.

- Klemmeforbindelser skal udføres fagmæssigt korrekt.
- Kablet skal forsynes med trækaflastning.
- Ved 1- eller 2-faset tilslutning skal der i hvert tilfælde bruges det tilhørende nettilslutningskabel, Type H05BB-F Tmax 90° (eller højere).
- Hvis apparatets nettilslutningskabel bliver beskadiget, skal det udskiftes med et særligt tilslutningskabel (Type H05BB-F Tmax 90° eller højere). Det bestilles hos vor kundeservice.

I den elektriske installation er der en anordning, der gør det muligt at separere apparatet med en kontaktåbningsvidde på min. 3 mm flerpolet fra nettet.



Egnet til dette formål er f.eks. LS-kontakt, sikringer (skruesikringer skal tages ud af fatningen), FI-kontakt og kontaktor.

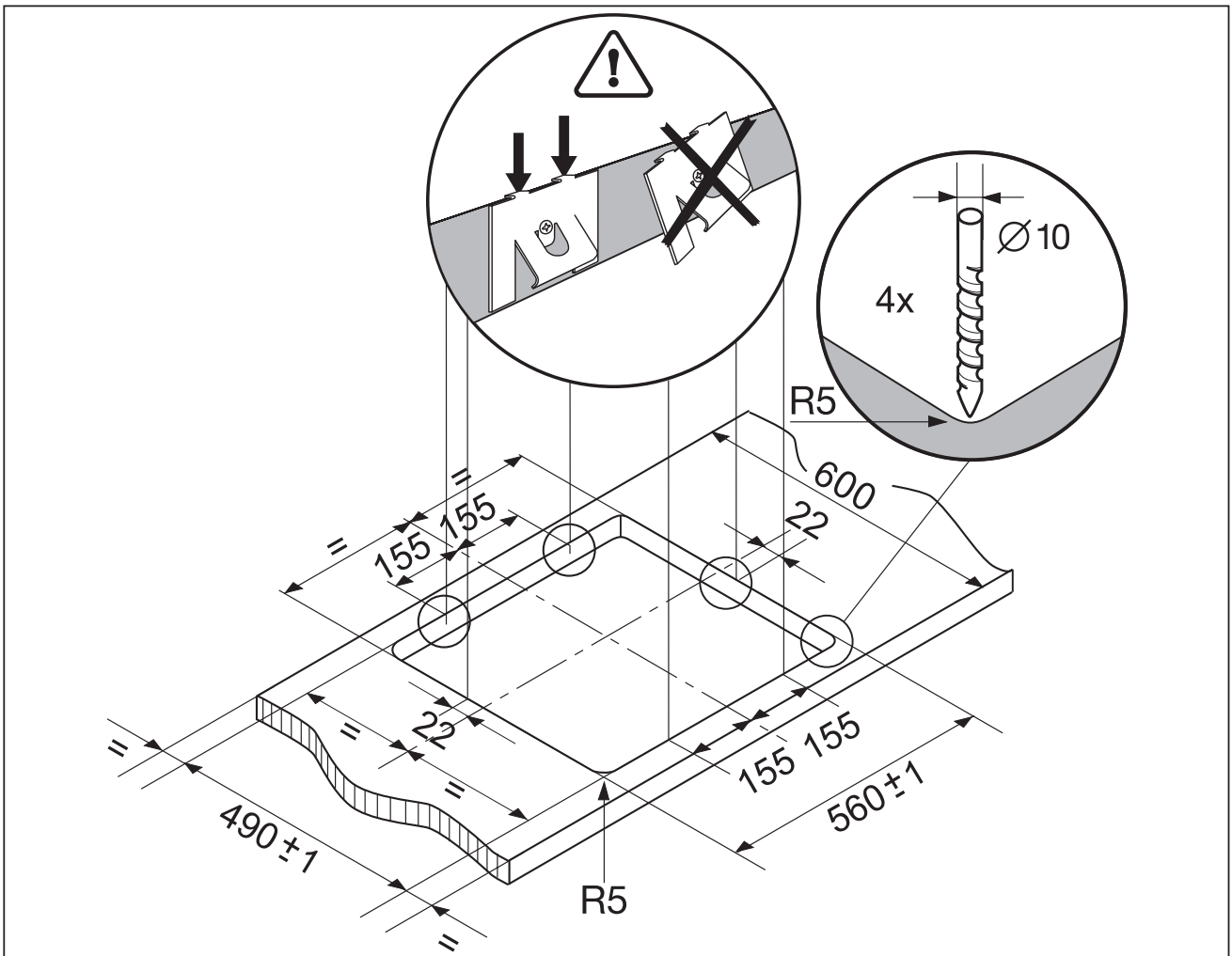
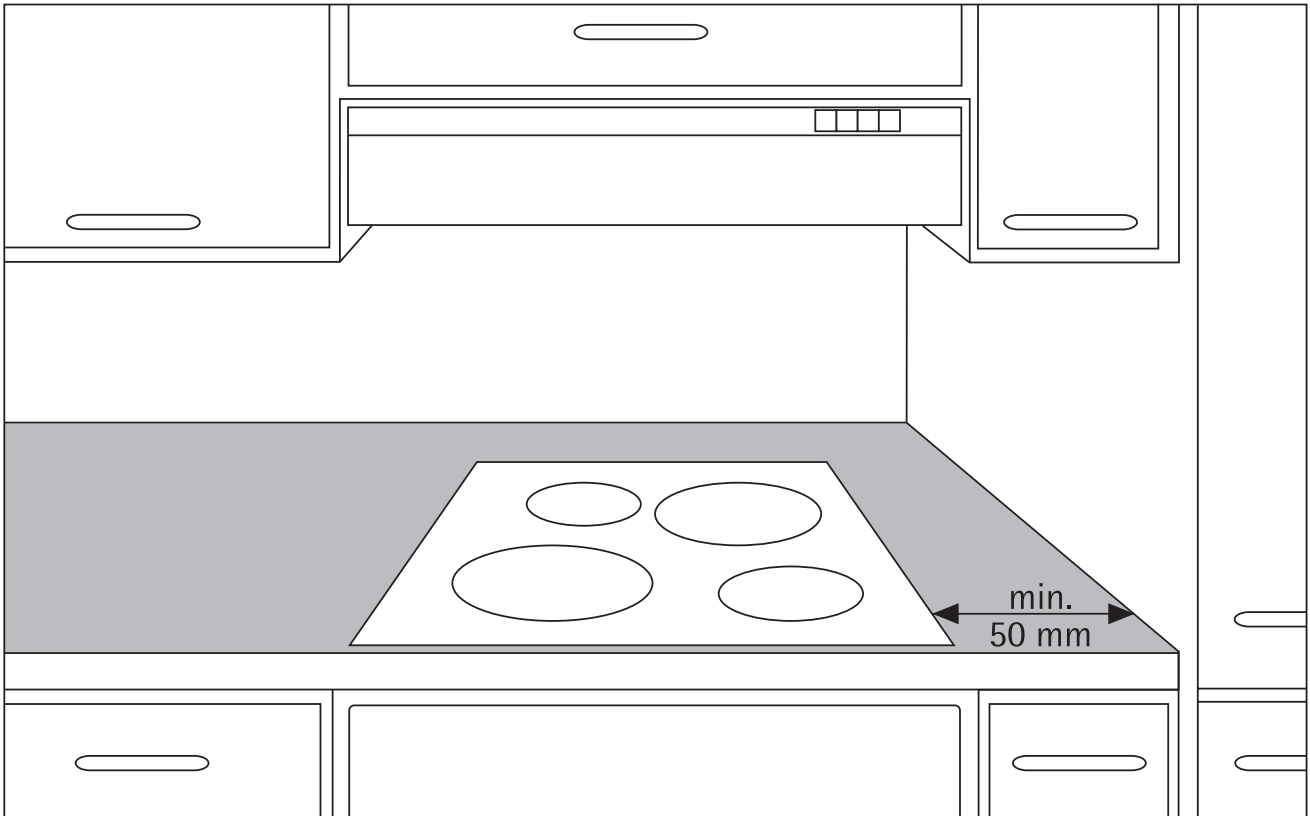

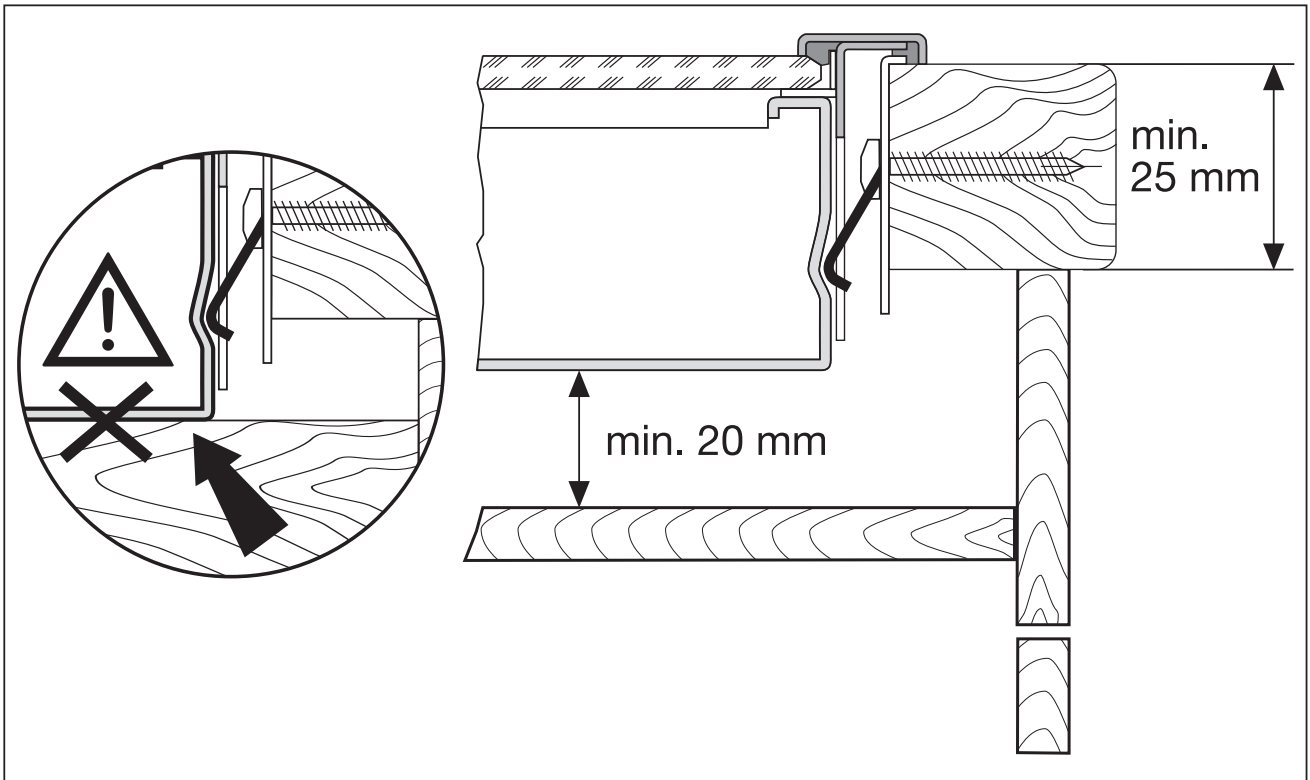
Montering





Typeskilt

Modell DEK2430-RF	Prod.Nr. 949 592 410
Typ 55HAD36AO	230 V 50 Hz
Made in Germany	Ser.Nr. 6.3 kW
VOSS-ELECTROLUX	CE  

Modell DEK2430-AL	Prod.Nr. 949 592 413
Typ 55HAD36AO	230 V 50 Hz
Made in Germany	Ser.Nr. 6.3 kW
VOSS-ELECTROLUX	CE  

Garantibetingelser

Danmark

I det i lovgivningen pålagte omfang udbedres vederlagsfrit fejl og mangler ved dette produkt.

Service indenfor reklamationsperioden udføres af vort serviceselskab Electrolux Service A/S. Se telefonnummer i afsnittet „Service“

Omfang og bestemmelser

Når produktet er købt som fabriksnyt i Danmark afhjælpes fabrikations- og materialefejl, der konstateres ved apparatets normale brug i privat husholdning her i landet.

For Grønland og Færøerne gælder særlige bestemmelser.

Såfremt Electrolux Service A/S skønner det nødvendigt, at produktet indsendes til værksted, sker indsendelse og returnering for vor regning og risiko.

Afhjælpningsretten omfatter ikke

Afhjælpning af fejl eller skader, der direkte eller indirekte kan tilskrives uhensigtsmæssig behandling, misbrug, fejlbetjening, forkert tilslutning eller opstilling, ændringer i produktets elektriske/mekaniske dele, fejl i forsyningsnettes elektriske installationer eller defekte sikringer.

Afhjælpningsretten dækker ikke uberettiget tilkald af service.

Nærværende bestemmelser fratager Dem ikke adgang til at gøre et eventuelt ansvar efter købeloven gældende overfor den forhandler, hvor produktet er købt.

Deres reklamation til os virker samtidig som reklamation overfor den forhandler, hvor produktet er købt.

Produktansvar

Dette produkt er omfattet af „Lov om produktansvar“. Denne lov gælder for skader på andre ting og for personskader, som skyldes fejl ved selve det installerede produkt.

Forbehold

Produktansvaret gælder ikke, hvis den pågældende skade skyldes et eller flere af følgende forbehold:

- At produktets installation ikke er udført i overensstemmelse med vor installationsanvisning.
- At produktet er anvendt til andet formål end beskrevet.
- At de i denne brugs- og installationsanvisning nævnte sikkerhedsregler ikke er blevet fulgt.
- At en reparation er foretaget af andre end vor autoriserede serviceorganisation.

- At der er brugt uoriginale reservedele.
- At skaden er en transportskade, som måtte være opstået ved en senere transport f.eks ved flytning eller videresalg.
- At skaden skyldes en form for anvendelse, som strider mod almindelig sund fornuft.

Kundeserviceadresser

Danmark

Service

bestilles hos Electrolux Service A/S på
Telefon 70 11 74 00 eller Fax 75 91 44 43

Reservedele

Private bestiller hos nærmeste forhandler eller på telefon 86 25 02 11 og
Forhandlere bestiller på telefon 45 88 77 55
Reservedele og tilbehør kan også bestilles on-line på
<http://www.electrolux.dk>

Service

Ved tekniske forstyrrelser bedes De først undersøge, om De selv kan løse problemet ved hjælp af brugsanvisningen (kapitlet „Hvad gør man, hvis ...“).

Hvis De så ikke kan løse problemet, bedes De kontakte kundeservice eller en af vore servicepartnere.

For hurtigt at kunne hjælpe Dem skal vi bruge følgende oplysninger:

- model
- produktnummer (PNC)
- serienummer (S-No.)
(numrene står på typeskiltet)
- problemets art
- eventuel fejlmeddelelse, der vises på apparatet
- trecifrede bogstav-/talkombinationer i glaskeramikken

Vi råder Dem til at notere de nødvendige oplysninger om apparatet her, så De har dem ved hånden.

Model:

PNC:

S-No:

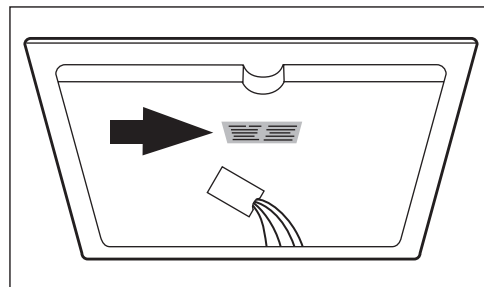

822 930 024-A-191205-02

VOSS

 Electrolux

Ret til ændringer uden varsel forbeholdes

 *From the Electrolux Group. The world's No.1 choice.*

Electrolux Gruppen er verdens største producent af energidrevne produkter til køkken- rengørings- og udendørs brug. Der sælges årligt over 55 millioner produkter fra Electrolux Gruppen (blandt andet køleskabe, komfurer, vaskemaskiner, støvsugere, motorsave og plæneklippere) til en værdi af ca. kr. 100 milliarder. Produkterne sælges i mere end 150 lande verden over.